

EVoline®

Schulte Elektrotechnik GmbH & Co. KG

Jüngerstraße 21

D-58515 Lüdenscheid

Telefon +49 23 51 / 94 81-0

Telefax +49 23 51 / 4 26 58

Email info@schulte.com

www.evoline.com

schulte invented and made by
elektrotechnik Schulte Elektrotechnik,
Lüdenscheid, Germany

Stand 01/2020
Technische
Änderungen
vorbehalten

4040 1831 0000

Lieferumfang | Box Contents | Contenu de la livraison

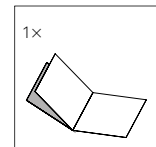
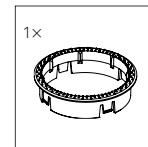

Die aktuellen Bedienungs- und Montageanleitungen
finden Sie auf unserer Homepage
www.evoline.com/service/downloads.

The current operating and installation instructions can
be found on our homepage
www.evoline.com/service/downloads.

Les instructions d'utilisation et d'installation sont dis-
ponibles sur notre page d'accueil
www.evoline.com/service/downloads.

Polsterung flach | Upholstery flat | Rembourrage plat

Die flache Polsterhülse ist für Polstermöbel mit einer Polsterung bis maximal 5,5 mm geeignet. Je nach Stärke des Unterbaus kann das Klemmstück auch als kurze Variante ausgewählt werden.

The flat upholstery collar is suited for installation in upholstered furniture with a maximum upholstery thickness of 5,5 mm. The short version of the clamping piece can be chosen depending on the thickness of the base structure.

Le manchon de rembourrage plat est parfaitement adapté pour les meubles rembourrés avec un maximum de 5,5 mm. En fonction de l'épaisseur du support, la pièce de serrage peut également être sélectionnée en version courte.

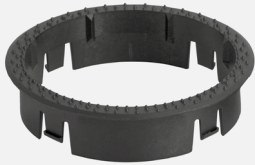

Polsterung hoch | Upholstery high | Rembourrage élevé

Die hohe Polsterhülse ist speziell für Möbel mit einer höheren Polsterung konzipiert. Durch die rundherum laufenden Distanzstege, ist ein Einbau in eine Polsterung von bis zu 11 mm möglich.

The high upholstery collar has been specially designed for furniture with a higher upholstery. The circumferential spacers allow an installation in upholstery of up to 11 mm.

La gaine de rembourrage haute est spécialement conçue pour les meubles à rembourrage élevé. Avec des espaceurs polyvalents, une installation dans le rembourrage jusqu'à 11 mm est possible.



Polster | Upholstery | Rembourrage
Max. 5,5 mm

Unterbau | Base structure | Support
Min. 4,5 mm
Max. 23,5 mm

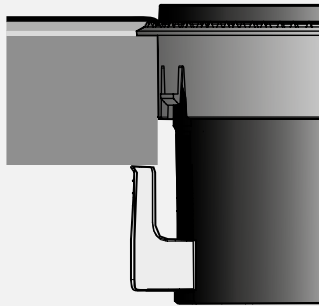

Polster | Upholstery | Rembourrage
Max. 11 mm

Unterbau | Base structure | Support
Min. 0,5 mm
Max. 18 mm

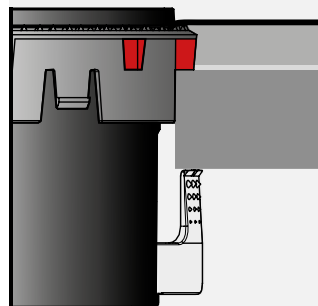

Klemmstück | Clamping wing | Aile de serrage

Polster | Upholstery | Rembourrage
Max. 5,5 mm

Unterbau | Base structure | Support
Min. 19 mm
Max. 36,5 mm

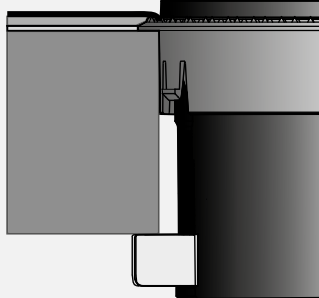

Polster | Upholstery | Rembourrage
Max. 11 mm

Unterbau | Base structure | Support
Min. 13,5 mm
Max. 31 mm

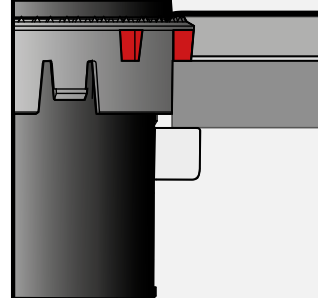

Klemmstück kurz | Clamping wing short | Aile de serrage courte